

時尚牢固

精工品質

智能指紋鎖

安裝使用說明書

感謝您使用本產品

智能指紋鎖系列

使用本產品前敬請仔細閱讀本說明書
請妥善保管本說明書，以便今後使用

目 录

一 产品安装	3
1. 装箱清单	3
2. 安装爆炸图	3
3. 安装前门向确认	3
4. 左右开门换向	4
5. 安装步骤	4
二 产品技术规格	6
1. 产品技术规格	6
1.1 目的和适用范围	6
1.1.1 目的	6
1.1.2 适用范围	6
1.2 引用的相关标准	6
1.3 工作环境	6
1.4 电气特性	6
1.4.1 基本性能	6
1.4.2 软件特性	7
1.4.2.1 密钥分类	7
1.4.2.2 用户分类	7
1.4.2.3 产品管理	8
1.4.2.4 扩展接口	8
1.4.3 可操作性	8
1.4.3.1 用户管理制	8
1.4.3.2 图形菜单管理	8
1.4.3.3 操作体验	8
2 操作说明	9
2.1 键盘	9
2.1.1 触摸按键	9
2.1.2 卡	10
2.1.3 指纹	10
2.2 功能概要	10
2.3 开锁操作	11
2.3.1 密码开锁	11
2.3.1.1 常规密码开锁	11
2.3.1.2 动态密码开锁	11
2.3.2 单卡开锁	11
2.3.3 单指纹开锁	11
2.3.4 双密钥开锁	11
2.3.5 双用户开锁	11
2.4 配置操作	11
2.4.1 菜单导航	12

目 录

2.4.2 用户管理	13
2.4.2.1 管理员密钥设定	13
2.4.2.2 删除管理员密钥	13
2.4.2.3 添加用户	13
2.4.2.4 添加用户密钥	14
2.4.2.5 删除用户密钥	14
2.4.2.6 锁模式	14
2.4.2.7 安全模式	15
2.4.2.8 语言设置	15
2.4.2.9 动态密码	15
2.4.3 权限管理	15
2.4.4 音量调节	16
2.4.5 时间设置	16
2.4.6 开锁记录	16
2.4.7 锁信息	16
2.4.8 恢复出厂设置	16
2.4.9 演示模式设定	16
2.5 恢复出厂设置	17
2.6 常开设置	17
3 APP	17
3.1 界面	17
3.2 单次临时密码	18
3.3 限时临时密码	18
3.4 周期临时密码	18
3.5 下载方式	19
3.6 吉舵智家模块通讯测试	19
4 常见问题及解决方法	20

一. 产品安装

1 装箱清单

请在拆开包装箱后按以下清单仔细核对，如发现缺少，请及时向我们或代理商索取。

序号	名称	每套锁具数量	备注	序号	名称	每套锁具数量	备注
1	外面板 (含硅胶垫)	1		8	电池包	1	
2	内面板 (含硅胶垫)	1		9	侧扣板	1	
3	锁体	1	标配6860系列锁体	10	侧扣盒	1	
4	安装配件包	1		11	用户卡片	2	
5	用户手册	1		12	开孔模板	1	
6	合格证	1		13	蓝牙模块	1	(选配功能)
7	钥匙	2					

2 安装爆炸图

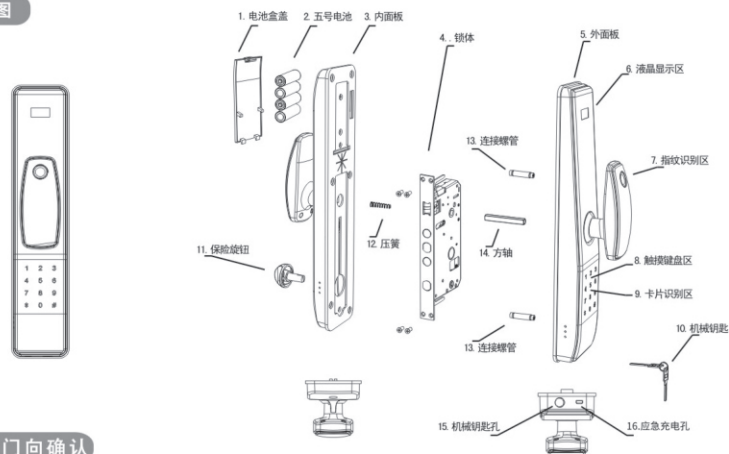

3 安装前门向确认

本智能锁可以适用于左外开、左内开、右外开、右内开，四种开向的门。

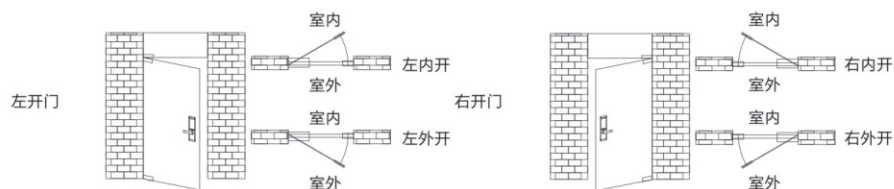

4 左右开门换向

4.1 前面板执手

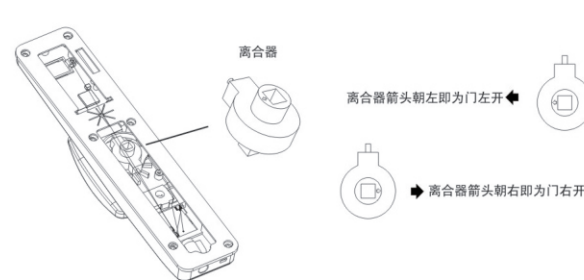

4.2 后面板执手

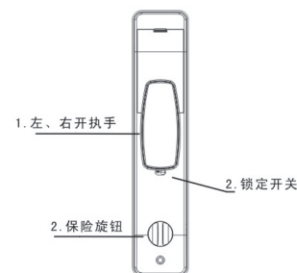

4.3 斜舌换向

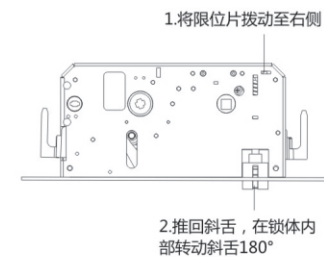

5 安装步骤

根据开孔模板在门上开好孔，将锁体放入门框内，锁紧锁体上的四颗固定螺钉。

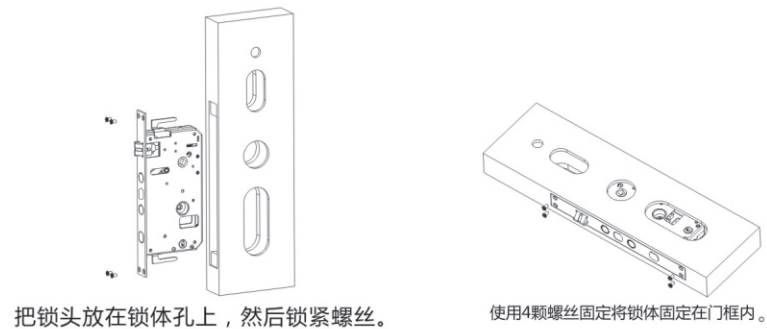

在外面板上装上连接螺管，方轴孔内放入方轴。

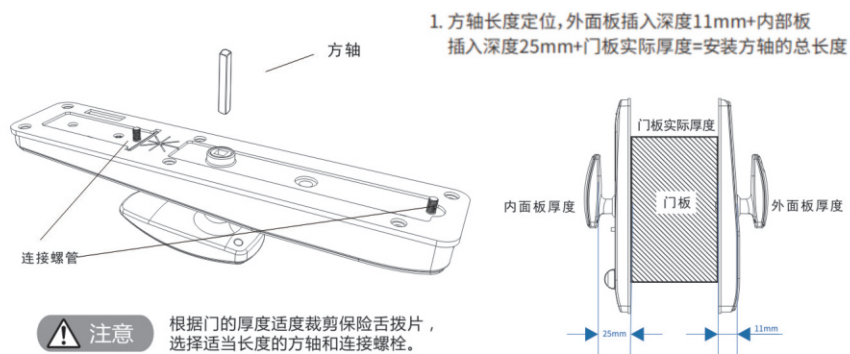

在内面板上依次放入压簧，将外面板连接线插入后面板相应的插口。

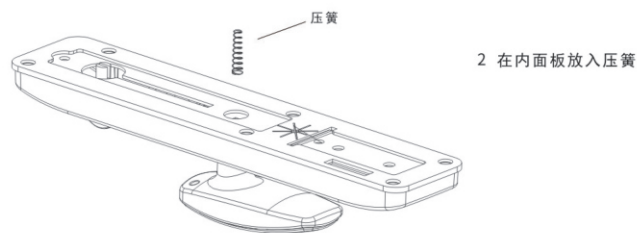

将连接线穿过锁体过线口。将外面板上的机械钥匙拨片与方轴对准锁体上的两个转动口插入，使外面板紧贴门外面。



二. 产品技术规格

1 产品技术规格

1.1 目的和适用范围

1.1.1 目的

- ① 规定产品使用环境、主要功能、性能参数及适用对象；
- ② 规定产品的开发规范和实施方案；
- ③ 规定产品的质检依据；
- ④ 规定产品的技术认证及标准方向。

1.1.2 适用范围

- ① 适用于建筑室内家用、办公室、公寓等环境。

1.2 引用的相关标准

GA 374-2001《电子防盗锁》。

1.3 工作环境

- ① 工作温度：-25℃~+65℃
- ② 工作湿度：5%~95%RH（无结露）
- ③ 工作电压：直流 6V
- ④ 供电方式：四节 1.5V AA 电池
- ⑤ 备用电源：直流 5V~6V

1.4 电气特性

1.4.1 基本性能

工作电压	4 节 1.5V “AA” 碱性电池	优质碱性电池
指纹传感器类型	TM1013 半导体传感器	
密码键盘	电容式触摸键盘	
按键数量	12 按键（0~9，确认，取消）	
密钥容量	300 组	密码、卡、指纹混合容量； 单密码 300 组； 单卡 299 张； 单指纹 299 枚。
语言方式	中英文	中英文自由切换。
静态电流	≤50μA	无任何工作状态下。

动态电流	≤200mA	屏幕和指纹窗亮以及按键背光 LED 灯同时亮起,语音播报
驱动输出	直流	工作电压 3V~6V
驱动能力	≤500mA	驱动输出时的最大电流
报警电压	≤ 4.8V	符合国标 (80%±5%)
工作温度	-25°C ~ +65°C	
储存温度	-40°C ~ +80°C	
储存时间	大于 10 年	
工作湿度	5~95%RH (无结露)	
卡类型	MF 卡、身份证、银行卡、CPU 卡	
显示屏	OLED 显示屏 0.96 寸、1.3 寸	
扩展接口	遥控模块、WIFI 模块、蓝牙模块、Zigbee 模块、LoRa 模块、NB-IoT 模块等	
防静电	空气放电 15KV, 接触放电 8KV	
开锁次数	1280 万次	

1.4.2 软件特性

本系统采用用户管制，默认一个管理员，普通用户可增加 99 个，用户名可输入实名制；用户名下可自由分配密钥，密钥分为数字密码、卡、指纹、动态密码四种；普通用户权限可设置为主人、客人、孩子、保姆、钟点工、临时工。

1.4.2.1 密钥分类

密钥	分类	说明
密码	管理密码	用于开锁及设置，仅可设置一个管理密码； 管理密码出厂为：0123456789； 密码长度可为 6~10 位。
	用户密码	用于开锁，不能进入管理系统； 密码长度可为 6~10 位。
	动态密码	动态密码分单次密码、时效密码； 可用于临时开锁或出租授权。
卡	管理卡	仅方便管理员用于开锁； 可配置多张管理卡。
	用户卡	仅用于用户开锁。
指纹	管理指纹	用于开锁及设置； 可配置多枚管理指纹。
	用户指纹	仅用于开锁，不能进入管理系统。

1.4.2.2 用户分类

系统分管理员和普通用户两种身份；普通用户又分主人、客人、孩子、保姆、钟点工、临时工五种。

身份分类	说明
管理员	管理员密钥用于开锁并使用“2”“8”键进入常开模式和进入管理菜单

主人	主人权限为普通用户默认权限，主人权限用户密钥开锁不受时间限制
客人	客人权限是根据用户需要，设置指定时间段使用
孩子	孩子权限是根据用户需要，设置指定时间段使用
保姆	保姆权限是根据用户需要，设置指定时间段使用
钟点工	钟点工权限是根据用户需要，设置指定时间段使用
临时工	临时工权限是根据用户需要，设置指定时间段使用

1.4.2.3 产品管理

项目	说明
LOGO	配合电脑端产品管理系统，可根据市场需求制作 CPU 卡将 Logo 写入系统内。
生产日期	配合电脑端产品管理系统，可根据生产管理、品质管理和售后服务需要制作 CPU 卡，将生产日期写入锁信息内。
公司信息	配合电脑端产品管理系统，可根据市场需求制作 CPU 卡将公司信息写入系统内。
服务电话	配合电脑端产品管理系统，可根据市场需求制作 CPU 卡将公司服务电话写入系统内。
版本信息	查看版本号，方便追溯产品信息。
营销管理	配合电脑端产品管理系统，可根据市场管理需求制作 CPU 卡将代理商编码写入系统内。

1.4.2.4 扩展接口

项目	适用系统	说明
酒店、公寓、 旅店、出租 房	酒店管理系统； 公寓管理系统； 出租管理系统。	配合 WIFI 模块、蓝牙模块、Zigbee 模块、LoRa 模块、NB-IoT 模块等与酒店管理系统、公寓管理系统、出租管理系统联动。
家庭	智能家居系统； 智能社区系统。	配合 WIFI 模块、蓝牙模块、Zigbee 模块、LoRa 模块、NB-IoT 模块等与智能家居系统、智慧社区系统联动。
办公室	考勤系统； OA 系统。	配合 WIFI 模块、蓝牙模块、Zigbee 模块、LoRa 模块、NB-IoT 模块等与考勤系统、OA 系统联动。

1.4.3 可操作性

可操作性强，响应速度快，适用于不同人群，使用户与锁之间的交互更流畅、更直观、更快捷。

1.4.3.1 用户管制

用户实名管理，更人性化操作，有利于锁与各种系统之间信息同步。

1.4.3.2 图形菜单管理

图形与文字组合，给用户更智能和人性化的使用体验。

1.4.3.3 操作体验

电容式触摸键盘按键，可连续快速滑动，触摸更流畅；休眠时、按键过程中都可以读卡，有效解决了触摸与读卡之间相互干扰情况；系统可支持两家公司指纹协议，切换更方便；锁的任何信息都可以和网

络系统进行同步，保证信息交流更顺畅及时。

2 操作说明

2.1 键盘

2.1.1 触摸按键

触摸按键可以快速连续滑动，按键同时按键灯熄灭，按键自带九宫格输入法，新增用户时可输入中文或英文。

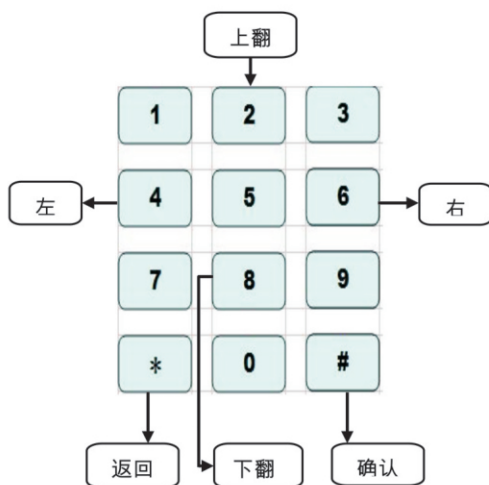

按键	功能	说明
“*”键	返回	进入功能子菜单返回到主菜单，时间设置菜单长按返回主菜单。
	删除	输入密码操作时，删除输入内容，长按快速删除。
	退出	进入功能菜单时退出菜单操作。
“#”键	选择	在系统菜单里具有选择功能。
	确认	在子菜单设置时具有确认功能。
“2”键	上翻键	在用户管理、锁模式、权限管理、锁信息、开锁记录具有上翻功能，在记录菜单内长按快速翻阅。
“8”键	下翻键	在用户管理、锁模式、权限管理、锁信息、开锁记录具有下翻功能，在记录菜单内长按快速翻阅。
“4”键	左键	在主菜单具有左翻功能，长按快速翻阅。
“6”键	右键	在主菜单具有右翻功能，长按快速翻阅。
“0”键	切换输入法	在注册新用户时切换中文、英文大小写。

2.1.2 卡

在刷卡区域 1cm 处刷卡，可支持 MF1、身份证、银行卡、CPU 卡等。

2.1.3 指纹



错误使用指纹



注意事项：

指纹采集窗灯亮时，请按上述正确方法将手指放在指纹采集窗上，约 1 秒钟左右门锁即自动完成指纹采集。

2.2 功能概要

序号	功能	功能说明
1	菜单显示	采用 OLED 0.96 显示屏，分级管理菜单式显示模式。
2	系统管理	按“0+#+管理密码”进入主菜单栏系统管理界面，初始状态管理密码默认为 0123456789。
3	密钥管理	密钥由用户管理，可保存 6-10 位密码、指纹和卡混合 300 组； 单指纹 299 枚； 单卡 299 张。
4	APP 动态密码管理	单次临时密码、周期临时密码、网络临时密码、时段时效密码四种功能。
5	用户管理	用户管理由用户自主管理，管理员、主人、客人、孩子、保姆、钟点工、临时工，可设置 99 个用户。
6	权限设置	由管理员更改用户性质（客人或孩子），在设置的有效时间段、周期内可进行开锁。
7	安全模式	可支持单密钥、双密钥、双用户模式开锁。
8	常开设置	管理密钥开锁按“2、8”键可设置锁为常开模式，下压手柄可直接开锁；用有效密码或指纹开锁解除常开设置。
9	系统初始化	长按初始化键可恢复系统出厂设置或进入管理菜单选择“恢复出厂设置”初始化。
10	时间设置	系统具有时间记忆，为开锁操作提供时间依据，可根据当前时间进行调整。

11	语音提示	操作有语音导航提示,可调节音量大小。
12	攻击保护	连续输入 5 次错误密钥,系统自动锁死 3 分钟,系统进入锁定状态此时不能进行解锁。
13	低压报警	电量不足时开锁后会有语音提示电池没电了。
14	记录查询	可提供最近 1000 条开锁操作记录。
15	电量显示	具有电量显示功能,显示当前状态电量值。
16	虚位密码	开锁密码最后输入 30 位内含正确密码,即可开锁;有效防止他人旁观窃取密码。
17	应急开门	电池电压不足驱动电机时,可用外接电源供电应急开门或者机械钥匙应急开门。
18	双电源供电	支持两路电源同时供电。
19	演示模式	供展会、展示演示使用,任何指纹都可以开锁; 更改管理密码或初始化后自动退出演示模式。

2.3 开锁操作

2.3.1 密码开锁

密码开锁分常规密码开锁和动态密码开锁。

2.3.1.1 常规密码开锁

常规密码是用户通过系统菜单添加的用户密码或管理密码;用户密码只具备开锁功能,管理密码具有开锁和使用“2”“8”打开常开模式。

2.3.1.2 动态密码开锁

动态密码是通过 APP 生产的临时密码,可以单次开锁、限时开锁。

2.3.2 单卡开锁

使用一张配置的 M11 卡、身份证、银行卡直接开锁。

2.3.3 单指纹开锁

使用配置的单指纹直接开锁。

2.3.4 双密钥开锁

使用两个密码、指纹和卡自由组合开锁;管理密钥可以直接开锁。

2.3.5 双用户开锁

使用两个用户名下的密码、指纹和卡自由组合开锁;管理密钥可以直接开锁。

2.4 配置操作

进入“主菜单栏”方式:触摸面板数字键至系统上电,直接输入“0#管理密码或管理指纹#”进入主菜单栏界面,管理密码默认“0123456789”。

2.4.1 菜单导航

项目名称	第一步	第二步	第三步	第四步	
用户管理	新增用户	请输入用户名	编辑密码	新增密码	
			编辑指纹	新增指纹	
			编辑卡	新增卡	
	管理员		编辑密码	新增密码	请输入新密码
			编辑指纹	新增指纹	请输入新指纹
			编辑卡	新增卡	请配置新卡
	· · 用户 01 用户 02 · ·		编辑密码	新增密码	请输入新密码
			编辑指纹	001:33**22	是否删除当前密码
				新增指纹	请输入新指纹
			编辑卡	002:0001	是否删除当前指纹
				新增卡	请配置新卡
			003:0001	是否删除当前卡	
	更改权限		主人		
			孩子		
			客人		
保姆					
钟点工					
临时工					
锁模式	安全模式		删除当前用户	是否删除当前用户	
			单验证模式		
			双密钥验证		
	语言选择		双用户验证		
			中文		
	动态密码		English		
			单次临时密码		
周期临时密码					
网络临时密码					
时段时效密码					
权限设置	孩子 客人 保姆 钟点工 临时工				
音量调节					
时间设置					
开锁记录					
锁信息					
恢复出厂设置	是否恢复出厂设置				

2.4.2 用户管理

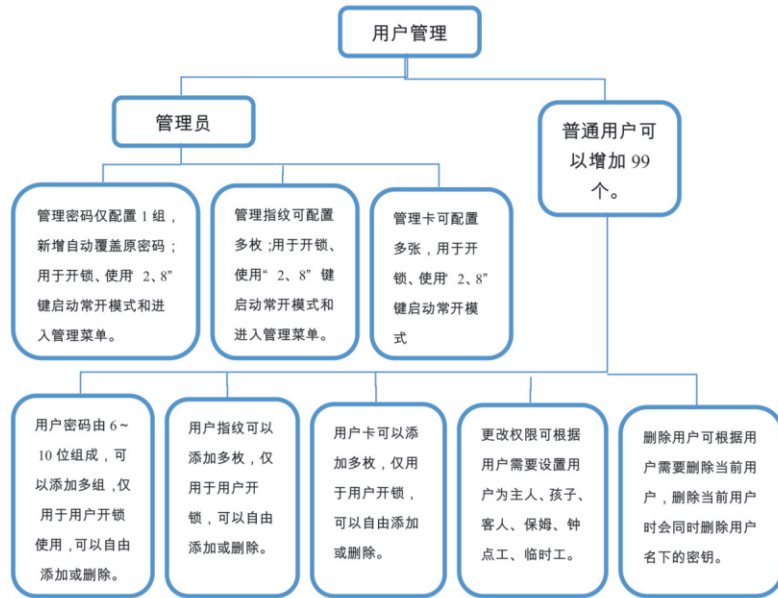

2.4.2.1 管理员密钥设定

进入主菜单栏界面，按“#”键进入“用户管理”，选择“管理员”，按“#”键确认进入，选择“编辑密码”、“编辑指纹”或“编辑卡”，按“#”键确认，再根据屏幕提示“请配置密码”、“请配置指纹”或“请配置卡”，按“#”键确认，按“*”键退出菜单，如果想输入多个管理密钥，重复以上操作即可；管理员具备最高权限，不能对管理员进行删除，但是可以对管理员的指纹和卡进行更改或者删除，管理密码只有1组，不能删除，新增密码自动覆盖原密码。

2.4.2.2 删除管理密钥

进入主菜单栏界面，按“#”键进入“用户管理”，选择“管理员”，按“#”键确认，选择“编辑密码”、“编辑指纹”或“编辑卡”，按“#”键进入，选择已设置的密钥，按“#”确认，系统提示“是否删除当前指纹”或“是否删除当前卡”，按“3”键确认，按“*”键返回菜单，如果想继续删除多个密钥，重复以上操作即可，管理密码只有1组，不能删除。

2.4.2.3 添加用户

添加新用户时可将系统分配的序号清除，输入需要输入的中文或英文。

进入主菜单栏界面，选择“用户管理”，按“#”键进入“用户列表”，选择“新增用户”，按“#”

键确认，系统提示“请输入用户名”，编辑用户名称，按“#”键确认。

2.4.2.4 添加用户密钥

进入主菜单栏界面，按“#”键进入“用户管理”，选择“普通用户”，按“#”键确认进入，选择“编辑密码”、“编辑指纹”或“编辑卡”，按“#”键确认，再根据屏幕提示“请配置密码”、“请配置指纹”或“请配置卡”，按“#”键确认，按“*”键退出菜单，如果想输入多个用户密钥，重复以上操作即可。

2.4.2.5 删除用户密钥

进入主菜单栏界面，按“#”键进入“用户管理”，选择“普通用户”，按“#”键确认，选择“编辑密码”、“编辑指纹”或“编辑卡”，按“#”键进入，选择已设置的密钥，按“#”确认，系统提示“是否删除当前密码”、“是否删除当前指纹”或“是否删除当前卡”，按“3”键确认，按“*”键返回菜单，如果想继续删除多个密钥，重复以上操作即可。

2.4.2.6 锁模式

锁模式功能：包括安全模式、语言选择、动态密码三种功能。

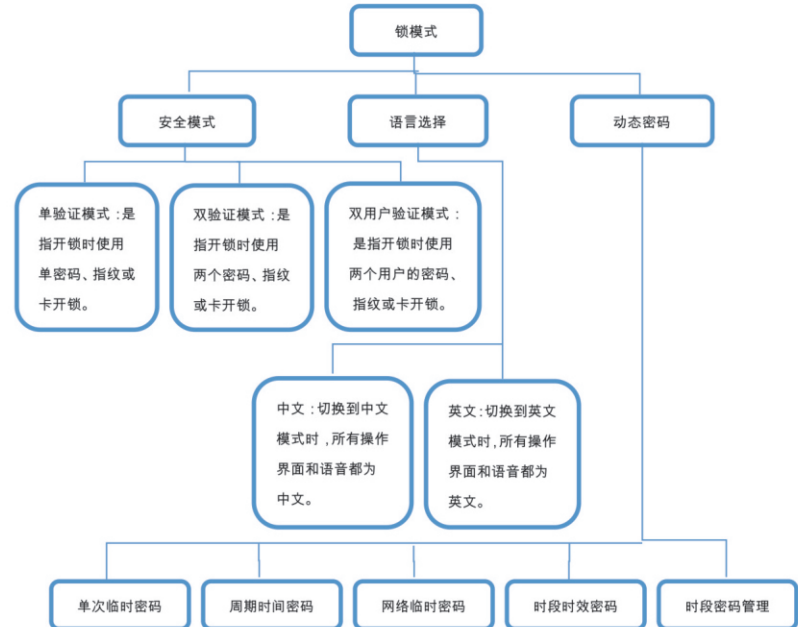

2.4.2.7 安全模式

主要是针对门锁的开锁方式和开锁的安全级别进行设置；进入主菜单界面，在主菜单界面中选择“锁模式”，按“#”键确认，这时屏幕会显示“单验证模式、双密钥验证、双用户验证”，最后根据实际情况选择门锁的开锁验证模式，按“#”键确认，按“*”键退出。

2.4.2.8 语言设置

进入主菜单界面，在主菜单界面中选择“锁模式”，按“#”键确认，系统设置界面中选择“语言选择”，按“#”键确认，再选择要使用的语言（中文、English）模式，按“#”键确认，按“*”键返回上级菜单。

2.4.2.9 动态密码

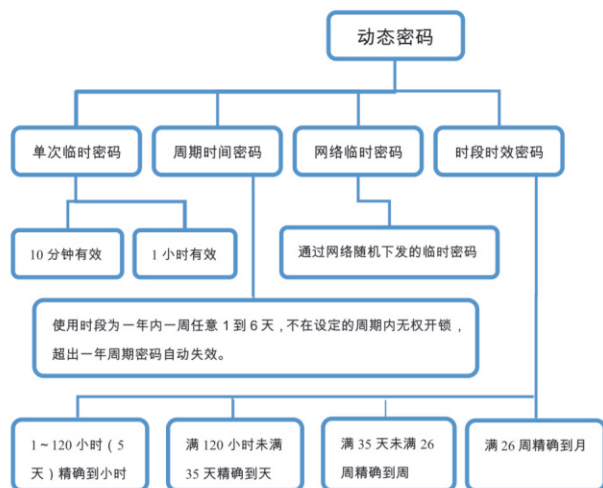

进入主菜单界面，在主菜单界面中选择“锁模式”，按“#”键确认，系统设置界面中选择“动态密码”，屏幕会显示“单次临时密码、周期临时密码、网络临时密码、时段时效密码”，在选择你想要启用的动态密码菜单中的“单次临时密码”，按“#”键确认，然后根据实际情况设置“单次临时密码、周期临时密码、网络临时密码、时段时效密码”，最后按“#”键确认，完成设置后，按“*”返回。

2.4.3 权限管理

权限设置:包括将普通用户权限更改为客人、孩子、保姆、钟点工、临时工，并设置在限定周期内的某些有效时间段可进行开锁。

进入主菜单界面，选择“权限设置”，按“#”键进入“权限设置”，屏幕会显示“孩子、客人、保姆、钟点工、临时工”，选择你想要更改的权限按“#”键确认，然后根据实际情况设置“起始日期”、

“结束日期”、“有效时段”和“循环周期”，最后按“#”键确认，完成设置后，按“*”键返回。

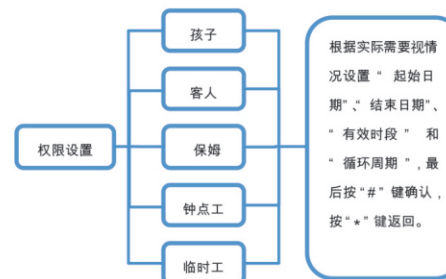

2.4.4 音量调节

在主菜单界面中选择“音量调节”，再根据环境需求设置音量，按“左键4”调低音量，按“右键8”调高音量，按“#”键确认，屏幕显示和语音提示：“设置成功”，按“*”键返回上级菜单；门铃音量默认最大音量，不受音量调节限制。

2.4.5 时间设置

在主菜单界面中选择“时间设置”，按“#”键进入，设置好日期、时间，按“*”键退格，长按“*”键退出时间设置，按“#”键确认，屏幕显示和语音提示：“设置成功”，系统自动返回到主菜单；系统自带万年历，日期时间设置完成，星期自动识别。

2.4.6 开锁记录

在主菜单界面中选择“开锁记录”，按“#”键确认进入，完成开锁记录查询后，按“#”或“*”键退出，按“2”键查看上一条，按“8”键查看下一条，长按“2”或“8”快速翻阅记录；开锁记录保存1000条，第一条为最新记录，存满自动覆盖最早一条。

2.4.7 锁信息

进入主菜单界面选择“锁信息”，查看锁信息，可以在显示屏上面看到锁ID号、程序版本号、字库版本号。

2.4.8 恢复出厂设置

进入主菜单界面选择“恢复出厂设置”，按“#”键确认进入“恢复出厂设置”，按“3”键确认初始化，按“1”取消初始化。

2.4.9 演示模式设定

首次使用和系统初始化后，输入“2、0、1、7、#”，系统自动进入演示模式，输入任何指纹可以开锁，开锁后会显示提示“演示模式，请修改管理密码”；初始化后或更改管理密码后系统自动退出演示模式。

2.5 恢复出厂设置

恢复出厂设置分软初始化和硬初始化两种；

软初始化是管理员通过管理菜单内的“恢复出厂设置”进行初始化；

硬初始化是通过主板按键或后板按键进行初始化，硬初始化在任何状态下都可以恢复系统内的数据和设置为初始状态。

2.6 常开设置

在按键面板上输入管理密码解锁后，按“2”“8”键进入常开模式，屏幕显示和语音播报“已进入常开模式”系统进入休眠状态；有效密码解锁后自动退出常开模式。

3 APP

3.1 界面



登录界面



单次临时密码



限时临时密码



周期临时密码

3.2 单次临时密码

序号	功能	功能说明
1	10 分钟	10 分钟内只可开锁一次；未使用超过 10 分钟自动失效。
2	1 小时	1 小时内只可开锁一次；未使用超过 1 小时自动失效。

3.3 限时临时密码

序号	功能	功能说明
1	小时	起始时间起：未满 120 小时（5 天）生成的临时密码可以精确到小时。
2	天	起始时间起：满 120 小时（5 天）未满 35 天生成的临时密码可以精确到天。
3	周	起始时间起：满 35 天未满 120 天生成的临时密码可以精确到周。
4	月	满 120 天生成的临时密码精确到月。

限时临时密码最长生成的临时密码有效时间为两年。

3.4 周期临时密码

周期密码可以生成一年内每周任选 1~6 天有效使用时间。

3.5 下载方式



微信扫一扫下载苹果版和安卓版

3.6 吉舵智家模块通讯测试

对应软件：吉舵智家 APP

软件操作方法：打开吉舵智家 APP，绑定网关，点击网关，点击添加子设备，点击门锁，按 0#，输入管理员密码，按 4 到系统设置界面，按#号键选择网络，打开网络，发送配网指令，点击 APP 确认键盘灯快闪，等待绑定提示 100%即可成功，可进行远程开门等操作。

序号	功能	功能说明
1	开锁	可远程开锁
2	动态密码	生成 8 位数的动态密码，在 5 分钟内可重复开锁
3	临时密码	生成 6 位数的临时密码，在有效期内可重复开锁
4	记录上报	门锁开锁记录会上报 APP
5	电压显示	可实时查看电池电压

4 常见问题及解决方法

序号	常见问题	解决方法
1	为什么新增加的用户密码开锁提示“密钥无效”，使用管理密码可以开锁？	1：用户更改了权限，使用户不在开锁时间段，进入系统菜单“用户管理”更改用户权限为“主人”或更改“权限设置”中限制时间段。
2	为什么 APP 生成的临时密码不能开锁？	使用 APP 生成的临时密码开锁需满足： 1：锁的时间和当前时间一致； 2：生成临时密码时使用的管理密码和锁的管理密码一致； 3：临时密码设置处于打开状态； 满足以上条件才能使用 APP 生成的临时密码开锁。
3	为什么我输入的管理密码可以开锁，但是进入不了管理菜单？	系统带有虚位密码功能，只要输入的密码最后 30 位里包含正确密码都可以开锁，但进入管理菜单使用的管理密码不带虚位功能，必须输入完整的管理密码才能进入管理菜单。
4	为什么原密码 0123456789 修改为 123456 后，原密码 0123456789 还可以开锁？	系统带有虚位密码功能，只要输入的密码后 30 位带有连续的正确密码都可以开锁。